

Tel.: 07473-9436-11
Fax: 07473-9436-41

Nord@HK-Verpackung.de
Sued@HK-Verpackung.de

www.HK-Verpackung.de

*Verpackungslogistik
Verpackungsmaschinen
Verpackungsmaterial*



Willkommen bei HK-VERPACKUNG Deutschland

160 Jahre Erfahrung – 1862 - 2022

**HK-VERPACKUNG Nord
HK-VERPACKUNG Süd**

**26441 Jever
72147 Nehren**

**Zentrale
Serviceniederlassung**

Tel.: 07473-9436-11
Fax: 07473-9436-41

Nord@HK-Verpackung.de
Sued@HK-Verpackung.de

www.HK-Verpackung.de

1. Das Unternehmen – Firmengeschichte
2. Produktbereiche
3. Zahlen, Daten, Fakten
4. Portfolio
5. Referenzen
6. Unsere Partner
7. Unsere Niederlassungen
8. Kontakt



Tel.: 07473-9436-11
Fax: 07473-9436-41

Nord@HK-Verpackung.de
Sued@HK-Verpackung.de

www.HK-Verpackung.de

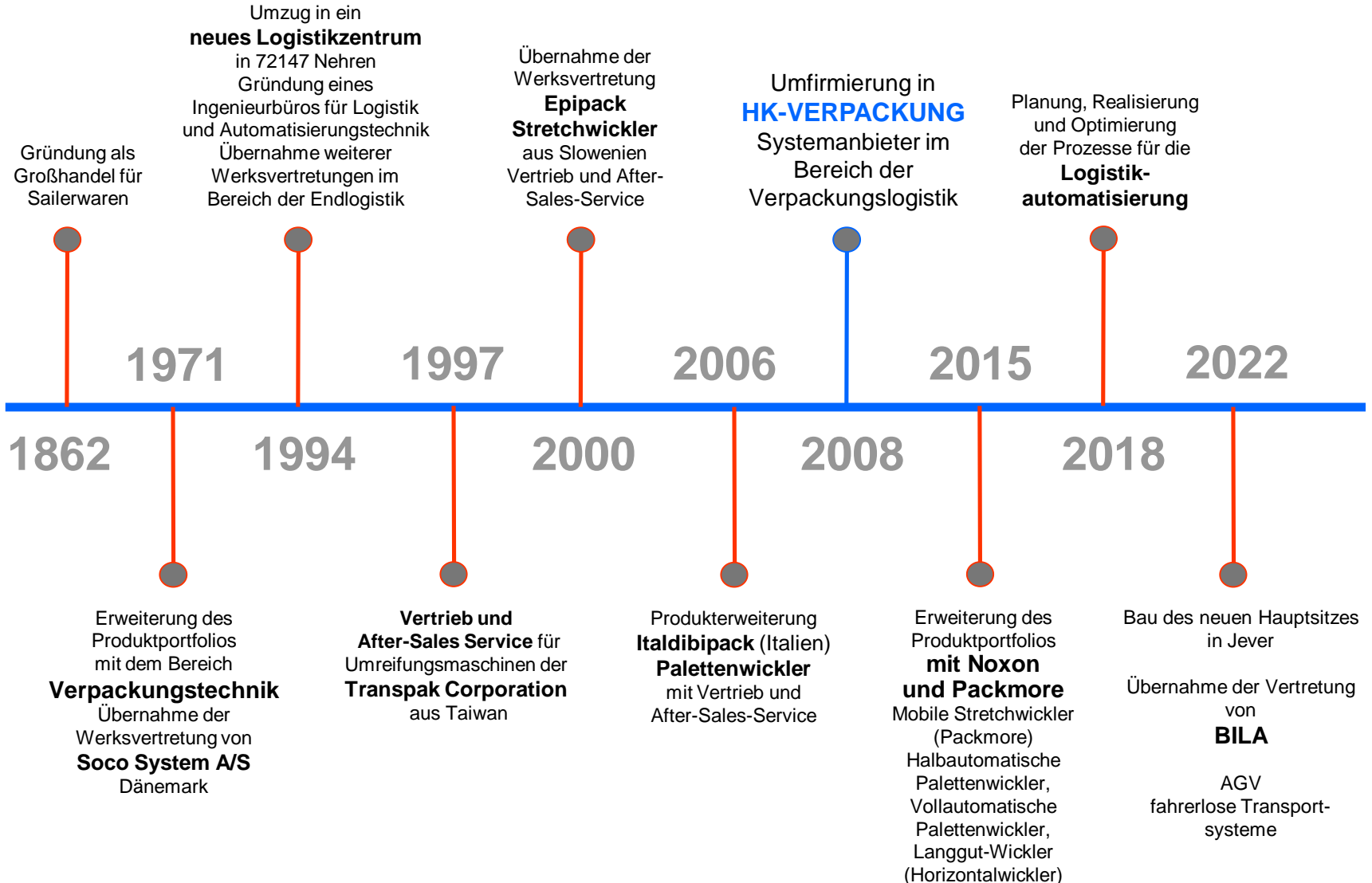

Tel.: 07473-9436-11
Fax: 07473-9436-41

Nord@HK-Verpackung.de
Sued@HK-Verpackung.de

www.HK-Verpackung.de

HK-Verpackung

- Gründung: 1862
- **Kernkompetenzen: Optimierung von Versandabteilungen, Logistikanlagen in der Endverpackung, Verpackungsmaterialien**

Ingenieurbüro Lang VDI

- Gründung: 1994
- Inhaber: Ulrich Lang Dipl.-Ing. (FH) VDI
- Kernkompetenzen: Optimierung von Verpackungsprozessen, Lösungen in der Automatisierungstechnik

Verpackungstechnik:

- Fördertechnik
- Kartonverschießer
- Umreifungsmaschinen
- Horizontalwickelmaschinen
- Palettenwickler
- Palettiersysteme
- Kartonaufrichter
- Packtischsysteme
- Entsorgungstechnik
- Betriebseinrichtungen
- Hubtische
- Palettenstapelgeräte/Palettenwender
- Vakuumsaughebeanlagen
- Wiegesysteme
- Schrumpf- und Schweißmaschinen
- Sondermaschinenbau
- Schaltschrankbau
- Softwareentwicklung

Verpackungsmaterial:

- Selbstklebebänder
- Nassklebebänder
- Spezialklebebänder
- Folienprodukte
- Umreifungsbänder
- Kantenschutz
- Begleitpapiertaschen
- Bumpons
- Etiketten
- PE-Beutel
- Staubmasken
- Gummiringe/Gummibänder
- Heftklammern
- Bindfäden/Kordeln/Sailerwaren
- Wellpappe
- Zurrgurte
- Abroller und Verpackungsgeräte

Dienstleistungen:

CONSULTING
PROJEKTIERUNG
PROJEKTMANAGEMENT
KONSTRUKTION
SOFTWAREENTWICKLUNG

www.Lang-Logistik-Consult.de
UL@Lang-Logistik-Consult.de
Tel.: +49 7473 9436-89
Fax: +49 7473 9436-41

Tel.: 07473-9436-11
Fax: 07473-9436-41

Nord@HK-Verpackung.de
Sued@HK-Verpackung.de

www.HK-Verpackung.de

- Eigene Servicewerkstatt in Jever – Serviceniederlassung in Nehren
- Eigener Lieferservice
- Vertrieb europaweit
- Lieferung, Montage, Service, Wartungen und UVV-Prüfungen
- **After Sale Service**
- Referenzanlagen im In- und Ausland
- Geschulte, kompetente und freundliche Mitarbeiter
- Über 3.000 aktive Kunden

Tel.: 07473-9436-11
Fax: 07473-9436-41

Nord@HK-Verpackung.de
Sued@HK-Verpackung.de

www.HK-Verpackung.de

Wenn Menschen die Faszination für technisches Wissen mit Leidenschaft verbinden, entsteht etwas Außergewöhnliches - für Ihre Verpackungslogistik!

! Verpackungsmaschinen -
unsere Maschinen verpacken europaweit für Sie.

Die Kraft der Innovation seit 1862!

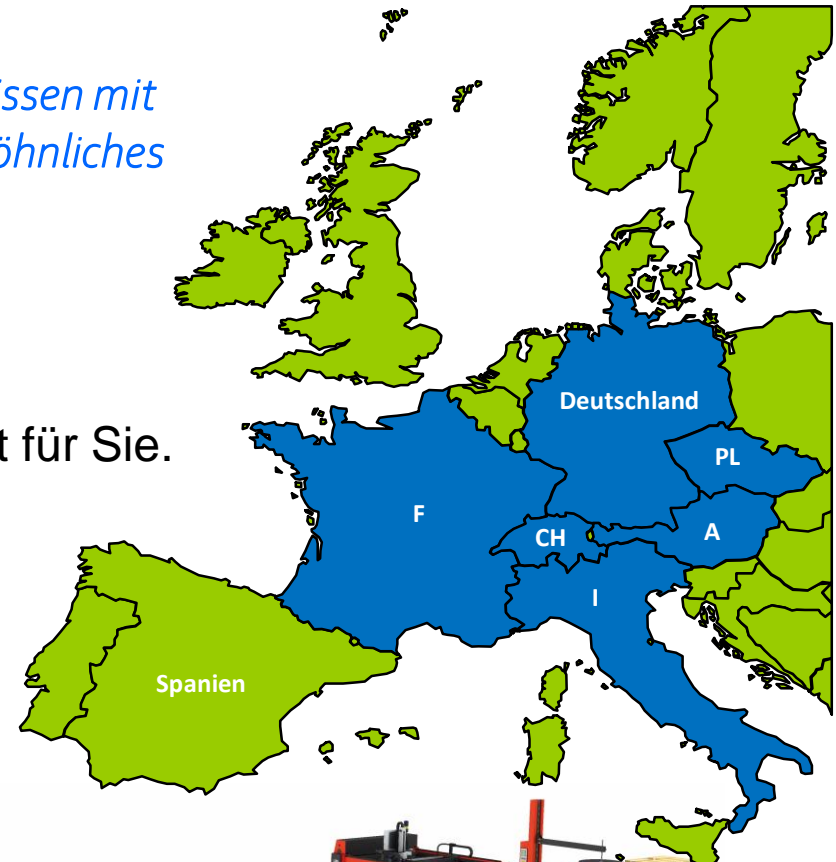

Verpackungslogistik
Verpackungsmaschinen
Verpackungsmaterial

4. Portfolio – Technik

HK-VERPACKUNG

Tel.: 07473-9436-11
Fax: 07473-9436-41

Nord@HK-Verpackung.de
Sued@HK-Verpackung.de

www.HK-Verpackung.de

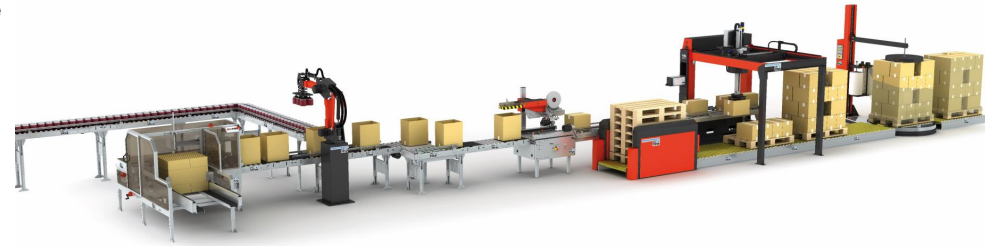

Tel.: 07473-9436-11
Fax: 07473-9436-41

Nord@HK-Verpackung.de
Sued@HK-Verpackung.de

www.HK-Verpackung.de

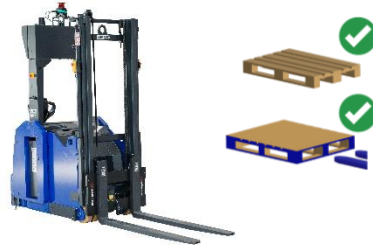

Global AGV L12 mit Gegengewicht
Palettengewicht: **1.200kg**



Global AGV L14 mit Stützräder
Palettengewicht: **1.400kg**

Der Fahrerlose Gabelstapler von Global AGB ist ein Standardprodukt und hat daher nur eine Lieferzeit von **4 Wochen**. Die Einrichtung in die bestehende Umgebung erfolgt **innerhalb von einer Woche**. Die **Lasergestützte Routenfestlegung** erübrigt eine Bodenmarkierung oder Sensor-Montage.

Vorteile des führerlosen Gabelstaplers von Global AGV

- Automation interner Paletten-Transporte
- Präziser Transport der Paletten von A nach B, mehrere Jobs speicherbar
- Eigenständiger Gabelstapler – ist in bestehende Umgebungen integrierbar
- Integrierte Sicherheitssensoren und Erkennungsscanner
- Effizient durch permanenten Einsatz an 365 Tagen
- Keine Umbaumaßnahmen notwendig dank intelligenter Navigation
- Benutzerfreundliche Routenkonfiguration
- Bedienung über Touchscreen-Bildschirm oder Tablet
- Automatik- oder Manueller Betrieb möglich
- Sehr geringe Installationskosten
- Reduziert Transportschäden an der Hallenausstattung und an Maschinen
- Transportsystem auf der Basis Linde Gabelstapler

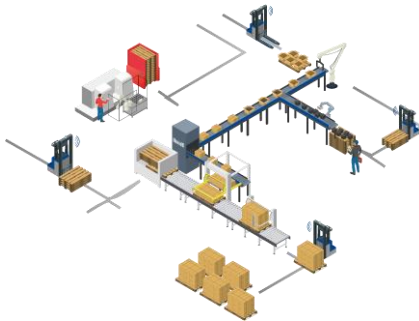

Der fahrerlose Gabelstapler von Global AGV verbessert die interne Produktions- und Lagerorganisation, steigert die Produktivität der Prozesse und zeichnet sich durch eine kurze Amortisationsdauer aus.

Tel.: 07473-9436-11
Fax: 07473-9436-41

Nord@HK-Verpackung.de
Sued@HK-Verpackung.de

www.HK-Verpackung.de

- ! Bundesweiter Lieferservice mit eigenen Fahrzeugen, Paketdiensten und Speditionen
- schnell, gut, kompetent, zuverlässig!

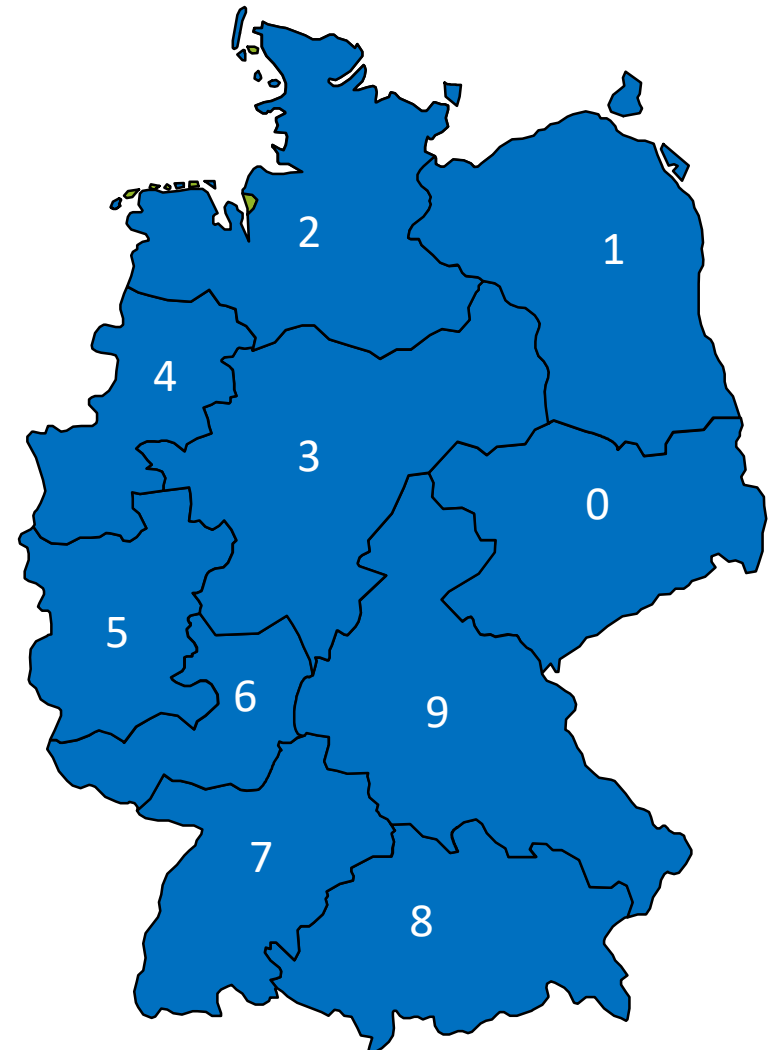

Tel.: 07473-9436-11
Fax: 07473-9436-41

Nord@HK-Verpackung.de
Sued@HK-Verpackung.de

www.HK-Verpackung.de

! Einige Kunden, die unseren Service, unsere Zuverlässigkeit und unseren Qualitätsanspruch bereits viele Jahre schätzen.



Tel.: 07473-9436-11
Fax: 07473-9436-41

Nord@HK-Verpackung.de
Sued@HK-Verpackung.de

www.HK-Verpackung.de

SOCO SYSTEM Denmark



SOCO SYSTEM ist eine internationale Firmengruppe, mit Sitz in Dänemark und mit einem Vertrieb in Europa und mit weltweitem Export.

1961 wurde **SOCO SYSTEM** gegründet. Die Firmenphilosophie und das Konzept machten **SOCO SYSTEM** zu einem **Weltmarktführer in Verpackungsmaschinen**, Equipment und Komplettsystemen im Handling und in der Endverpackung. **SOCO SYSTEM** hat eigene Tochtergesellschaften in England, Frankreich, Deutschland, Spanien, USA und Ungarn und Vertriebspartner weltweit.

Facts

- Dänisches Unternehmen
- Über 50 Jahre Erfahrung
- 2 Produktionswerke in Dänemark
- 6 Tochtergesellschaften: UK, F, USA, E, D, H
- Über 180 Mitarbeiter
- Globales Netzwerk mit mehr als 50 Vertretungen
- Über 80.000 Kartonverschließmaschinen weltweit
- Einige tausend Meter Fördertechnik
- Über 600 Lagenpalettierer und Palettierroboter (Erster Palettierroboter wurde 1986 installiert)

Tel.: 07473-9436-11
Fax: 07473-9436-41

Nord@HK-Verpackung.de
Sued@HK-Verpackung.de

www.HK-Verpackung.de

NOXON

WRAPPING IDEAS



Unser Partner **Firma Noxon aus Italien** gilt als einer der führenden Hersteller im Verpackungssektor für **Verpackungsmaschinen für den industriellen Einsatz**.

Noxon Produkte zeichnen sich durch Ihre **hohe Qualität, Zuverlässigkeit und Haltbarkeit** aus.

Unter Einhaltung von Sicherheits- und Qualitätsrichtlinien während des gesamten Produktionsprozesses wird großen Wert auf **innovative, technologische Lösungen** bei Design und Fertigungstechnologien gelegt.

Alle Modelle sind gemäß modernster Technologie entwickelt und montiert worden.

Die Noxon-Reihe umfasst:

- Halbautomatischer Drehtellerwickler
- Vollautomatischer Drehtellerwickler
- Dreharmwickler
- fahrbare Palettenwickler
- Horizontalwickler
- selbstfahrende Stretchroboter



Tel.: 07473-9436-11
Fax: 07473-9436-41

Nord@HK-Verpackung.de
Sued@HK-Verpackung.de

www.HK-Verpackung.de



BILA A/S ist ein professionelles dänisches Projektunternehmen, das 1988 gegründet wurde. **BILA** bietet unseren Kunden mit Hilfe von Automatisierungslösungen, in der Regel durch Industrieroboter, Unterstützung bei der Produktionsoptimierung. Seit 1998 skandinavischer Alleinvertrieb für Roboter der Marke Kawasaki. **BILA** Lösungen decken alles ab, von der einfachen Automatisierung zur Optimierung vollständiger Fertigungsstraßen.

BILA ist ein Vollprogramm-Serviceanbieter mit Beratung, Design, Entwicklung, Einführung und nachfolgender Wartung von Roboteranlagen. **BILA** hat mehr als 600 Automatisierungslösungen an verschiedene Branchen im europäischen US-Markt geliefert.

BILA ist ein High-Tech-Unternehmen mit rund 400 engagierten Mitarbeitern, die sich auf 4 verschiedene Standorte in Dänemark und 2 in Schweden verteilen.

Unsere Servicetechniker reisen durch die ganze Welt, um die gelieferten Installationen zu warten. Dank unseres globalen Kooperationsnetzwerkes können unsere Kunden alternativ ihre jeweiligen Kawasaki-Händler nutzen. Dies gewährleistet stets eine effektive Wartung der gelieferten Installation auf höchstem Niveau, wo auch immer Sie sich befinden mögen.

Tel.: 07473-9436-11
Fax: 07473-9436-41

Nord@HK-Verpackung.de
Sued@HK-Verpackung.de

www.HK-Verpackung.de



Tel.: 07473-9436-11
Fax: 07473-9436-41

Nord@HK-Verpackung.de
Sued@HK-Verpackung.de

www.HK-Verpackung.de

Unsere Niederlassung in 72147 Nehren



8. Kontaktdaten

HK-VERPACKUNG

Tel.: 07473-9436-11
 Fax: 07473-9436-41

Nord@HK-Verpackung.de
 Sued@HK-Verpackung.de

www.HK-Verpackung.de



HK-Verpackung NORD e.K.
Inh. Ulrich Lang Dipl.-Ing.
 Am Kreuzhamm 9
 26441 Jever

HK-Verpackung SÜD e.K.
Inh. Ulrich Lang Dipl.-Ing.
 72147 Nehren

Ingenieurbüro Lang VDI
Dipl.-Ing. Ulrich Lang
 Am Kreuzhamm 9
 26441 Jever

HK-Verpackung			
Internet		www.HK-Verpackung.de www.Outlet-Shop-Verpackungen.de	
		+49 7473 9436	
Vertrieb Material	Tel Fax Mail	Vertrieb@HK-Verpackung.de	-11 -41
Vertrieb Technik	Tel Fax Mail	Vertrieb@HK-Verpackung.de	-80 -41
Service	Tel Fax Mail	Service@HK-Verpackung.de	-36 -41
Einkauf	Tel Fax Mail	Einkauf@HK-Verpackung.de	-13 -41
Buchhaltung	Tel Fax Mail	Buha@HK-Verpackung.de	-30 -41
Ingenieurbüro Lang VDI			
Ingenieurbüro Lang VDI	Mail Internet	UL@Lang-Logistik-Consult.de www.Lang-Logistik-Consult.de	
	Tel Fax		-80 -41

Wir freuen uns auf eine langjährige und erfolgreiche Zusammenarbeit

und vielleicht laufen auch bald Ihre Produkte über unsere Anlagen und Maschinen!

*Verpackungslogistik
Verpackungsmaschinen
Verpackungsmaterial*

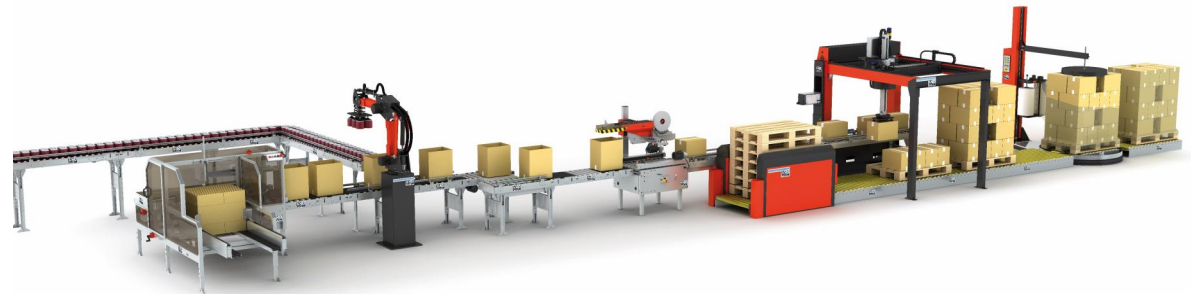

Besuchen Sie uns auch im WEB

HK-VERPACKUNG

Tel.: 07473-9436-11
Fax: 07473-9436-41

Nord@HK-Verpackung.de
Sued@HK-Verpackung.de

www.HK-Verpackung.de

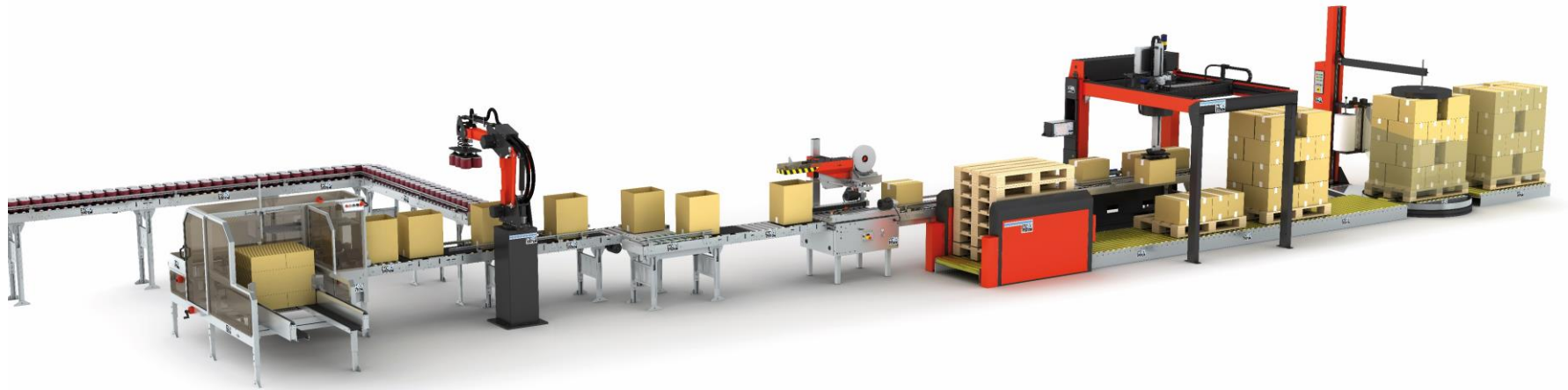

[HK-Verpackung](http://www.HK-Verpackung.de)

www.HK-Verpackung.de

www.Outlet-Shop-Verpackungen.de